

SANYO



УМНЫЙ ЗАМОК D700

ИНСТРУКЦИЯ

Руководство пользователя

Приветствие

Поздравляем вас с покупкой умного замка D700!

Благодарим вас за приобретение нашей продукции! Будьте уверены, что вы приобрели надежное и современное устройство для вашего комфорта и безопасности, которое надежно прослужит вам при соблюдении простых правил эксплуатации. Мы с любовью создаем каждый продукт и уверены, что вы будете с удовольствием пользоваться умным замком долгие годы.

Просим вас внимательно ознакомиться с правилами эксплуатации и порядком подключения умного замка к мобильному приложению.

Содержание

Изображение умного замка	03
Краткое описание	04
Монтажная схема и комплектация	06
Этапы установки	07
Схема главного меню	10
Использование умного замка	11
Приложение для смартфона	14
Гарантийные обязательства	17
Гарантийный талон	18
Реестр внесенных пользователей	19

Изображения в данной инструкции представлены только для справки, следует ориентироваться на реальную продукцию. Фактические формулировки голосового меню могут незначительно отличаться от приведенных в инструкции, при этом общий смысл не изменится.

1. Изображение умного замка

1.1 Изображение продукции

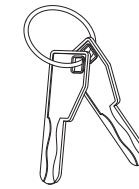
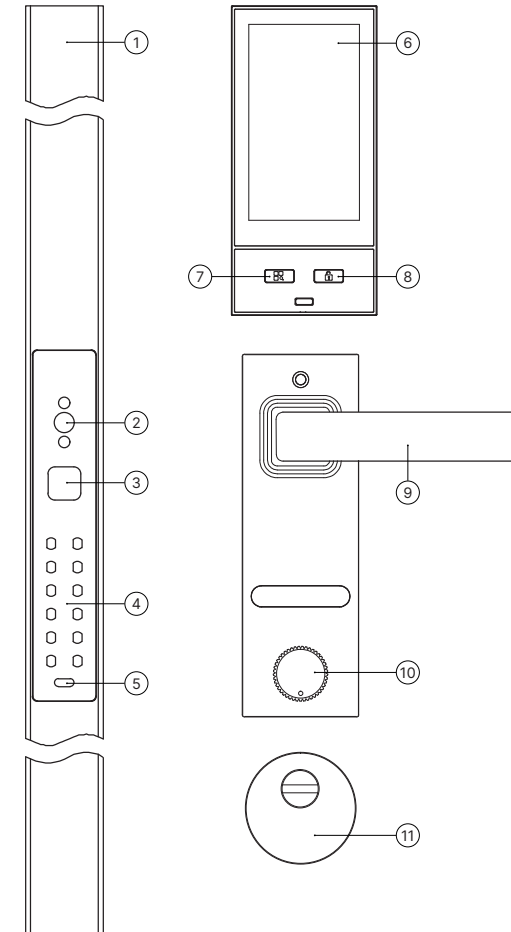

Механические ключи

1. Внешняя ручка
2. Камера
3. Сканер отпечатка пальца
4. Цифровая панель
5. USB-порт аварийного питания
6. Экран
7. Кнопка включения экрана
8. Кнопка отпираания замка
9. Внутренняя ручка
10. Ночная задвижка
11. Броненакладка

Внимание: Изображения в данной инструкции по установке представлены только для справки, следует ориентироваться на реальную продукцию.

2. Краткое описание

Отпечаток пальца	Используется емкостный сенсор отпечатков пальцев, количество отпечатков — 100
Пароль	Емкость: 100 паролей. Длина пароля: 6-12 знаков.
Навигация	Полная голосовая навигация на русском языке
RFID-карта	Емкость: 100шт. В комплекте 2 RFID-карты.
Ключ	2 механических ключа
Батарея	Две литиевые батареи: в корпусе замка и в корпусе внутреннего экрана
Аварийное питание	При разряженных батареях замка можно подключить внешний источник питания к аварийному USB-порту на внешнем блоке с камерой и открыть замок
Администратор	Может добавлять в память замка новых администраторов и пользователей. Минимум должен быть один администратор, максимум — пять. Администратор может открывать замок с помощью отпечатка пальца, пароля или RFID-карты.
Пользователь	Может открывать замок с помощью отпечатка пальца, пароля или RFID-карты

Сигнализация	Оповещение о взломе; сигнализация неудачных попыток разблокировки замка; индикация низкого заряда батареи
Нумерация ячеек памяти	В одну ячейку может быть внесен лишь один способ разблокировки. Например: отпечаток пальца внесен в ячейку под номером 8, тогда пароль уже нельзя внести в ячейку под номером 8. При внесении новых пользователей нумерация распределяется автоматически.
Диапазон ячеек памяти	Всего можно добавить 100 отпечатков пальцев. Слоты с 001 по 009 — слоты администратора, слоты с 010 по 300 — слоты пользователей.
Камера	10 мегапикселей

3. Монтажная схема и комплектация

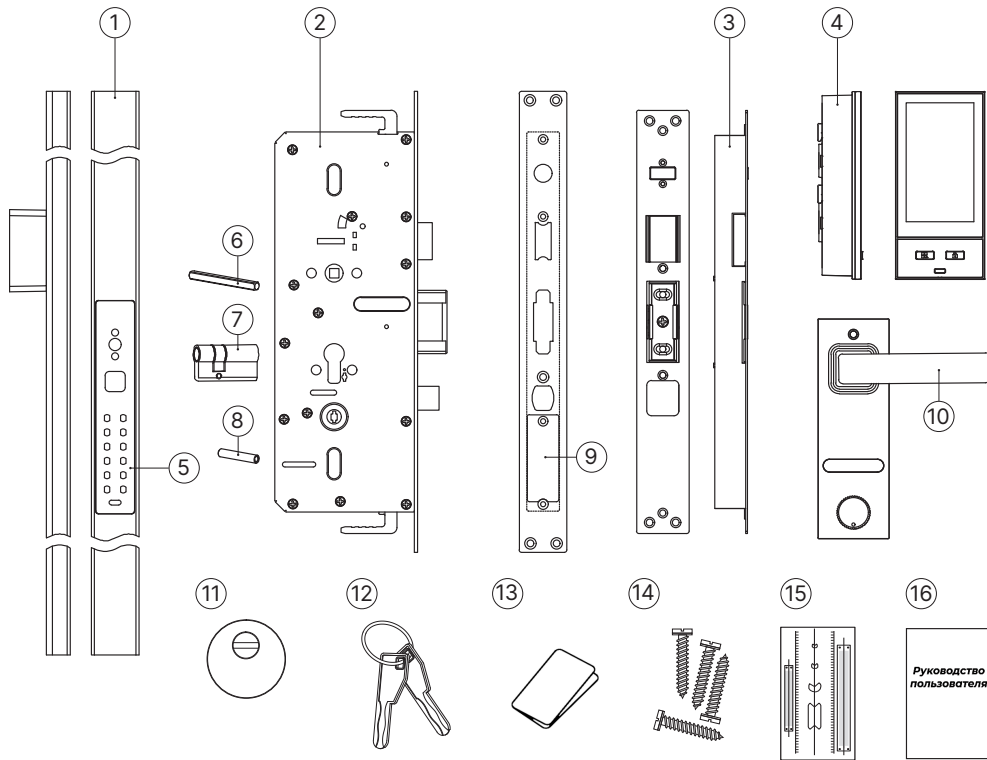

1	Внешняя ручка	1 шт.	9	Крышка батарейного отсека	1 шт.
2	Врезной замок	1 шт.	10	Внутренняя ручка на планке	1 шт.
3	Ответная планка	1 шт.	11	Броненакладка	1 шт.
4	Внутренний блок с экраном	1 шт.	12	Механический ключ	2 шт.
5	Встроенная панель	1 шт.	13	RFID-карта	2 шт.
6	Квадратный профиль ручки	1 шт.	14	Монтажный комплект	1 шт.
7	Цилиндровый механизм	1 шт.	15	Установочный шаблон	1 шт.
8	Соединительная втулка	3 шт.	16	Руководство пользователя	1 шт.

4. Этапы установки

4.1 Изменение направления язычка



Установите направление язычка замка в соответствии с направлением открывания двери. Для изменения открывания сдвиньте фиксатор защелки на корпусе замка, проверните язычок и вставьте его обратно.

4.2 Установка корпуса замка и броненакладки

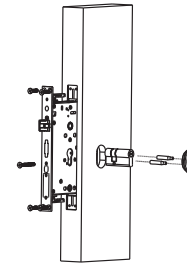

Установите корпус замка в дверное полотно, при наличии присоедините крюки и зафиксируйте его крепежными винтами. Установите цилиндрический механизм в замок с внешней стороны двери и зафиксируйте его крепежным винтом.

Установите броненакладку с внешней стороны двери, предварительно установив на нее две втулки.

4.3 Изменение направления внутренней ручки

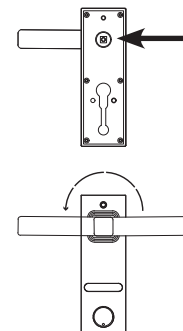

С внутренней стороны ручки открутите фиксирующий винт, переставьте ручку и закрутите винт обратно.

4.4 Установка внешней ручки

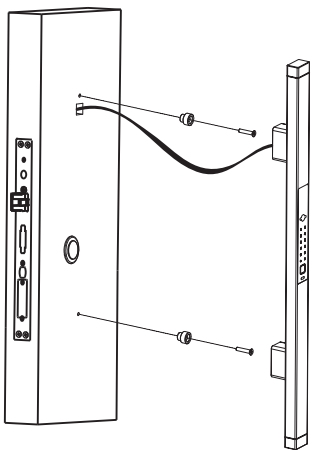

Спозиционируйте внешнюю ручку согласно дизайна двери. При этом длины кабеля внешней ручки должно быть достаточно для подключения к разъему внутренней ручки, а внешняя ручка не должна закрывать собой броненакладку доступа к цилиндровому механизму.

По спозиционированной ручке разметьте и закрепите фиксаторы. Непосредственно под верхним фиксатором сделайте отверстие для кабеля и проденьте кабель в него. Установите внешнюю ручку и зафиксируйте ее винтами с торца. Подключите кабель внешней ручки к кабелю внутренней ручки. Свободную часть кабеля разместите внутри дверного полотна. Не перегибайте кабель, чтобы не вызвать его замыкания и обрыва.

4.5 Монтаж внутренней ручки на планке

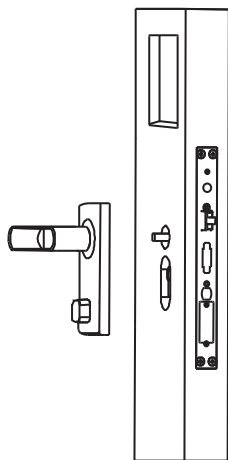

Установите внутреннюю ручку на крепежную пластину и зафиксируйте ее винтами. Отверстия закройте заглушками. Установите аккумулятор и закройте крышку батарейного отсека.

4.6 Установка внутреннего блока

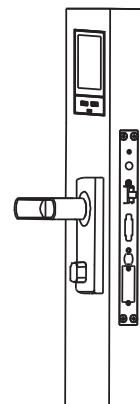

Установите и зафиксируйте внутренний блок в подготовленное монтажное отверстие. При установке избегайте перегиба и пережима проводов.

4.7 Тестирование умного замка

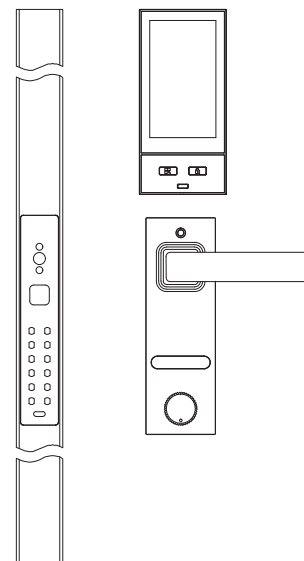

Установите батареи в корпус замка и во внутренний корпус с экраном и закройте крышки батарейных отсеков. Протестируйте работу устройства.

Внимание: держите при себе механические ключи до полной проверки и настройки замка.

5. Схема главного меню

ВХОД В ГЛАВНОЕ МЕНЮ



6. Использование умного замка

6.1 В повседневном режиме



6.1.1 Разблокировка по отпечатку пальца

Приложите зарегистрированный палец к считывателю отпечатков. Если проверка отпечатка пальца проведена успешно, воспроизведется голосовая подсказка и откроется дверь.

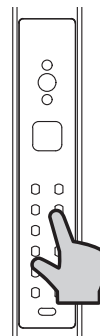

6.1.2 Разблокировка по паролю

Введите пароль, который был добавлен при настройке замка и нажмите «#» для подтверждения. При успешной проверке пароля воспроизведется голосовая подсказка и откроется дверь.

Внимание: в целях маскировки до и после основного пароля пользователя можно добавить несколько случайных цифр (фиктивный пароль). Общая длина пароля не может превышать 20 знаков.

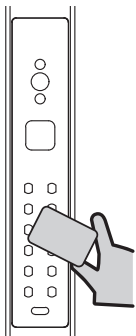

6.1.3 Разблокировка по карте

Поднесите зарегистрированную карту к зоне панели ввода. Если проверка RFID-карты проведена успешно, воспроизведется голосовая подсказка и откроется дверь.

6.2 Способы механического (аварийного) открывания

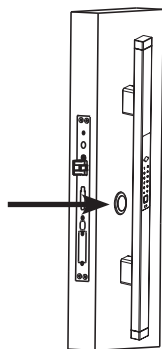

6.2.1 Открывание с помощью механического ключа

Если вы забыли пароль или у замка разрядился элемент питания, то можно открыть замок с помощью механического ключа. Вставьте ключ в отверстие цилиндрического механизма, сдвинув заглушку. Разблокируйте замок и откройте дверь.

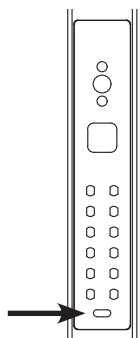

6.2.2 Аварийная (экстренная) подача питания

При разряженных батареях замка, подключите внешний источник питания 5В 1А к аварийному USB-порту на внешнем блоке с камерой и откройте замок.

Внимание: немедленно зарядите или замените батареи, не допускается постоянное использование замка с разряженными батареями.

6.3 Контроль уровня заряда батареи

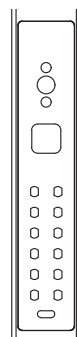

Недостаточно
заряда

Каждый раз, когда замок используется с зарядом батареи менее 20%, система будет напоминать об этом. После первого напоминания можно открыть замок примерно 100 раз.

6.4 Переключатель ночной задвижки

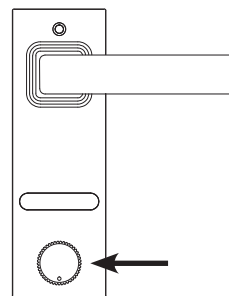

Для блокировки двери изнутри поверните переключатель ночной задвижки.

7. Приложение для смартфона

7.1 Регистрация пользователя USmartGo*

Скачайте и установите приложение USmartGo на ваш смартфон. После установки приложения, необходимо пройти регистрацию пользователя. Регистрация пользователя USmartGo доступна по электронной почте и номеру мобильного телефона.

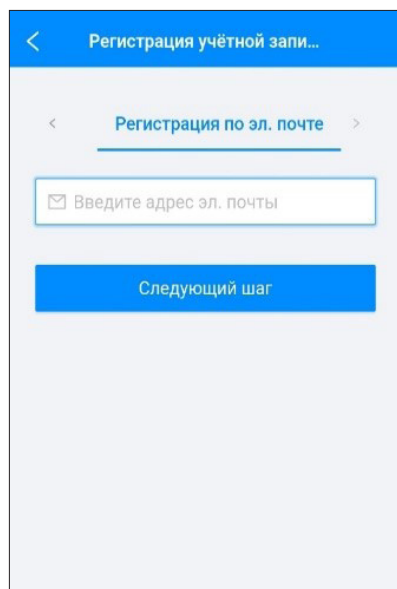

UsmartGo Android



UsmartGo iOS

Внимание: при регистрации указывайте действительно работающие e-mail, так как на них придет обратный запрос подтверждения в виде ответа на электронную почту.

* инструкция имеет общий характер и служит для ознакомления с принципами программирования и пользования оборудованием USmartGo. Некоторые пункты и изображения могут не соответствовать приобретенной вами модели. Если вы не можете сами разобраться, рекомендуем связаться с нашими специалистами. Все контакты доступны на www.smartnova.online

7.2 Создание семьи

Для распределения доступов между устройствами добавьте «Семью». Семья – это условное название групп людей, которым вы даете доступы к разным устройствам.

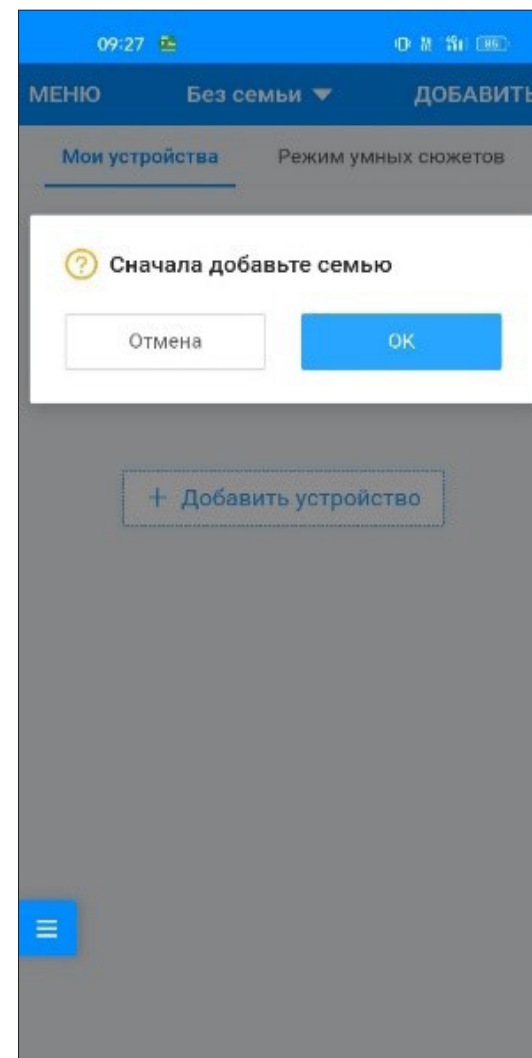

7.3 Добавление устройства

Нажмите кнопку «+» в правом верхнем углу, выберите пункт «Добавить устройство», на следующем экране нажмите «Добавить устройство Wi-Fi». Затем выберите «Подключиться через точку доступа Wi-Fi».

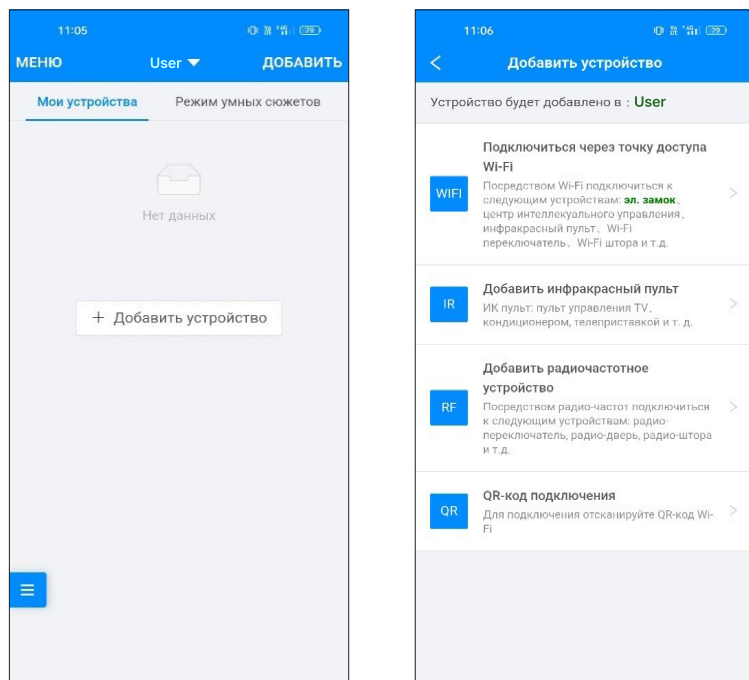

7.4 Подключение устройства

Теперь войдите в режим сетевой пары через систему блокировки.

1. Нажмите по очереди кнопки «*» и «#», введите информацию администратора и выберите настройки сети.
2. Перейдите к настройкам WLAN на своем телефоне и подключитесь к Wi-Fi с именем «CloudHome-XXXX-16».
3. Вернитесь в приложение, выберите домашнюю сеть Wi-Fi и введите пароль. Нажмите «Найти устройство» и ждите подключения.

Гарантийные обязательства

Предприятие-изготовитель гарантирует соответствие замка требованиям безопасности при соблюдении потребителем правил хранения, монтажа и эксплуатации, изложенных в настоящем руководстве. Гарантийный срок эксплуатации замка составляет два года со дня продажи.

Предприятие-изготовитель оставляет за собой право отказать в гарантии при несоблюдении условий эксплуатации и правил установки замка.

Предприятие-изготовитель оставляет за собой право в любой момент вносить изменения в конструкцию, дизайн и комплектацию товара без предварительного уведомления. Гарантия не распространяется на замки, имеющие повреждения корпуса или подвергшиеся разборке потребителем. При покупке замка требуйте отметку даты его продажи в гарантийном талоне и проверяйте комплектность замка согласно данному руководству по эксплуатации. Гарантийные обязательства производителя обеспечиваются в соответствии с Законом РФ «О защите прав потребителей».

Гарантийный талон Sanyo D700

Внимание! Заполнять необходимо печатными буквами.

ФИО покупателя _____

Адрес _____

Телефон _____

Серийный номер _____

Дата покупки

--	--	--

дата месяц год

Дата установки

--	--	--

дата месяц год



Реестр внесенных пользователей

№	Имя	№	Имя
1		26	
2		27	
3		28	
4		29	
5		30	
6		31	
7		32	
8		33	
9		34	
10		35	
11		36	
12		37	
13		38	
14		39	
15		40	
16		41	
17		42	
18		43	
19		44	
20		45	
21		46	
22		47	
23		48	
24		49	
25		50	

Электронная версия данной
инструкции доступна
на сайте sanyo-locks.ru



SANYO

Android



iOS



УМНЫЙ ЗАМОК D700 | Инструкция | Руководство пользователя